

# Venizelos

CRÉÉ LE  
2024-10-08

<b>Surface totale</b> 293.85 m <sup>2</sup>	<b>Étages</b> 4	<b>Pièces</b> 26	<b>Salles de bain</b> 4
--	--------------------	---------------------	----------------------------

## ▼ Rez-de-chaussée

SURFACE TOTALE : 116.76 m<sup>2</sup> • SURFACE HABITABLE : 116.76 m<sup>2</sup> • PIÈCES : 13

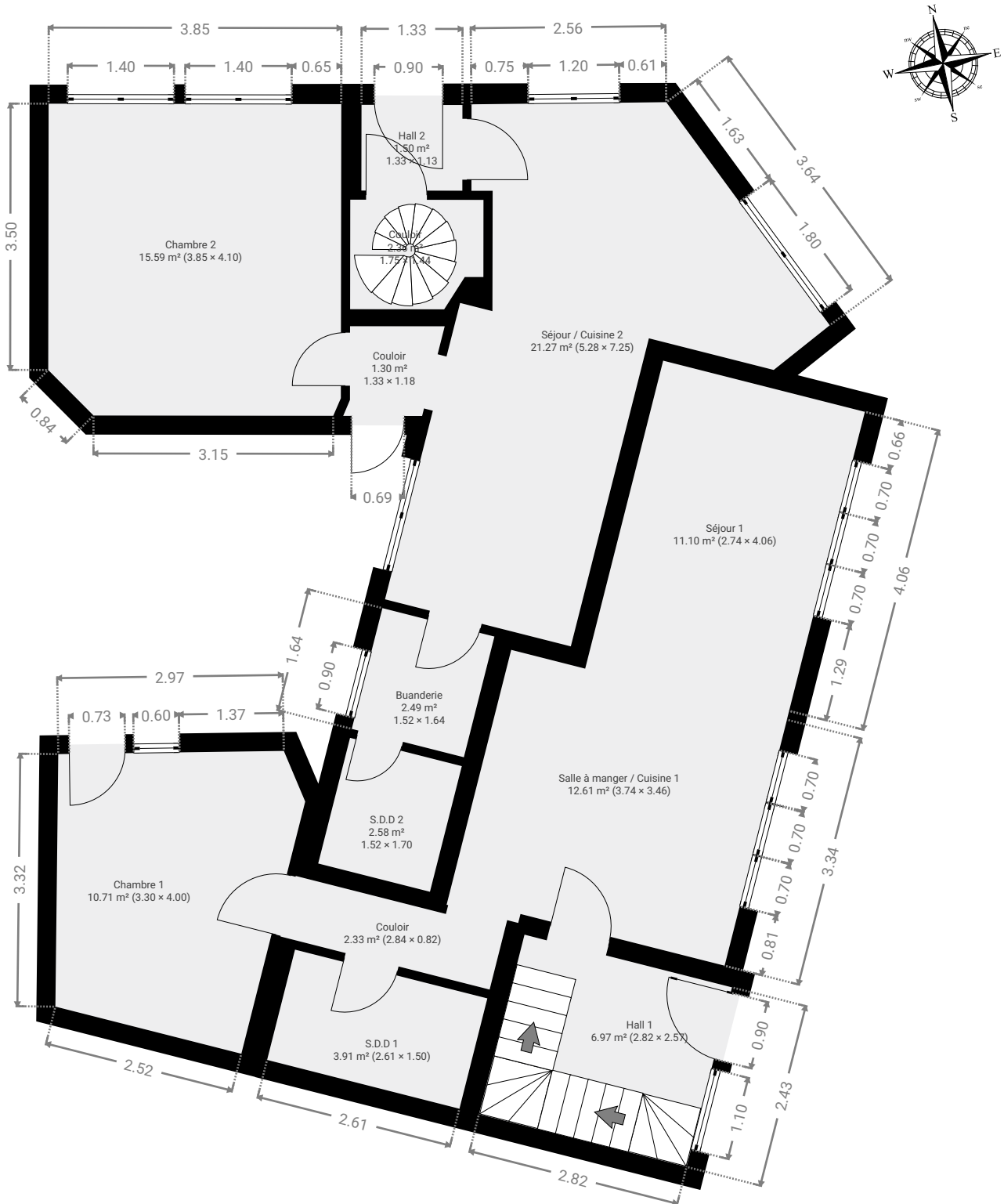

# Venizelos

SURFACE TOTALE : 293.85 m<sup>2</sup> • SURFACE HABITABLE : 265.66 m<sup>2</sup> • ÉTAGES : 4 • PIÈCES : 26



## ▼ Buanderie Rez-de-chaussée

LARGEUR : 1.52 m • LONGUEUR : 1.64 m  
SURFACE : 2.49 m<sup>2</sup> • PÉRIMÈTRE : 6.32 m

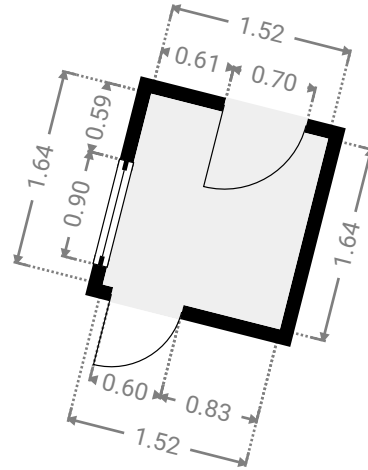
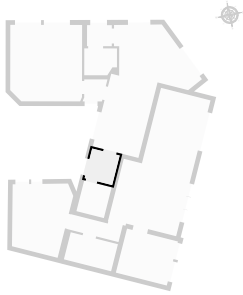

## ▼ Chambre 1 Rez-de-chaussée

LARGEUR : 3.30 m • LONGUEUR : 4.00 m  
SURFACE : 10.71 m<sup>2</sup> • PÉRIMÈTRE : 12.95 m

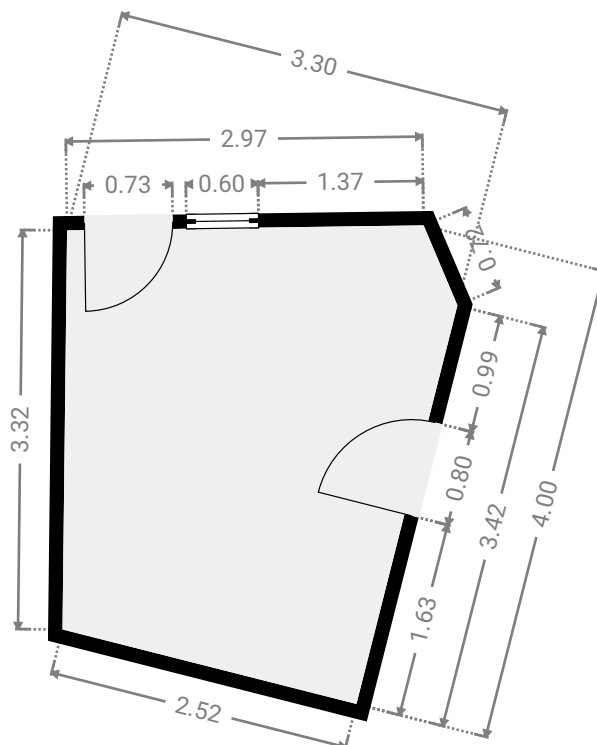
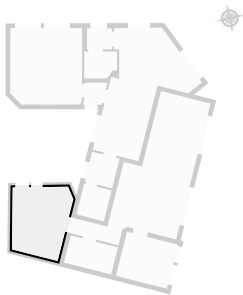

# Venizelos

SURFACE TOTALE : 293.85 m<sup>2</sup> • SURFACE HABITABLE : 265.66 m<sup>2</sup> • ÉTAGES : 4 • PIÈCES : 26

## ▼ Chambre 2 Rez-de-chaussée

LARGEUR : 3.85 m • LONGUEUR : 4.10 m  
SURFACE : 15.59 m<sup>2</sup> • PÉRIMÈTRE : 15.47 m

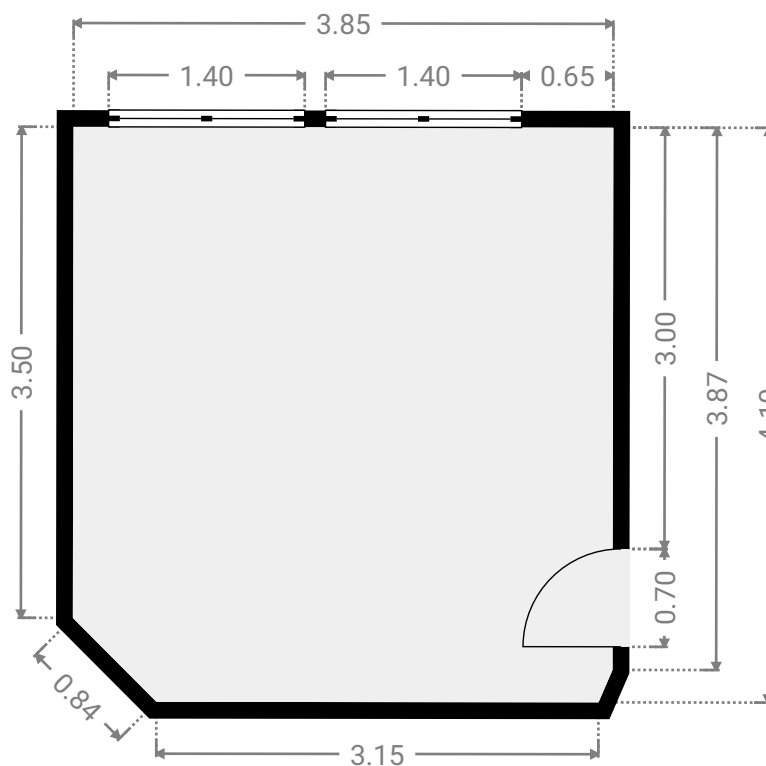
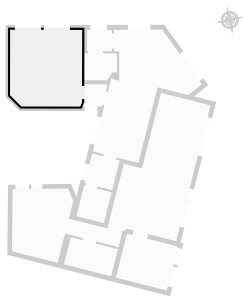

## ▼ Couloir Rez-de-chaussée

LARGEUR : 2.84 m • LONGUEUR : 0.82 m  
SURFACE : 2.33 m<sup>2</sup> • PÉRIMÈTRE : 7.32 m

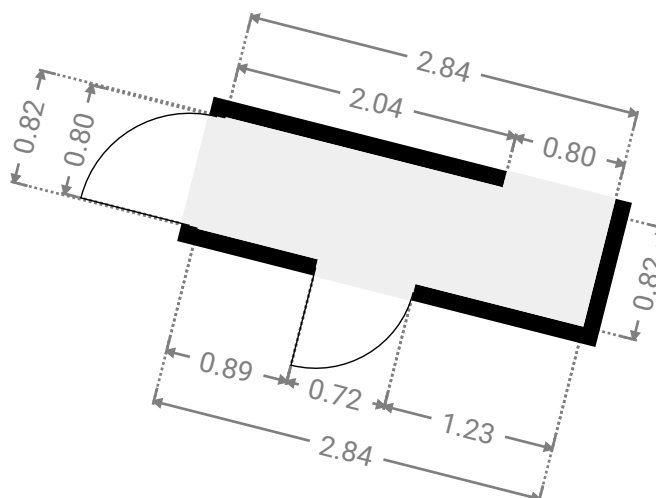
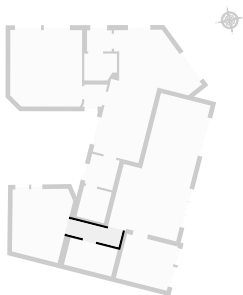

# Venizelos

SURFACE TOTALE : 293.85 m<sup>2</sup> • SURFACE HABITABLE : 265.66 m<sup>2</sup> • ÉTAGES : 4 • PIÈCES : 26



## ▼ Couloir Rez-de-chaussée

LARGEUR : 1.75 m • LONGUEUR : 1.44 m  
SURFACE : 2.36 m<sup>2</sup> • PÉRIMÈTRE : 6.19 m

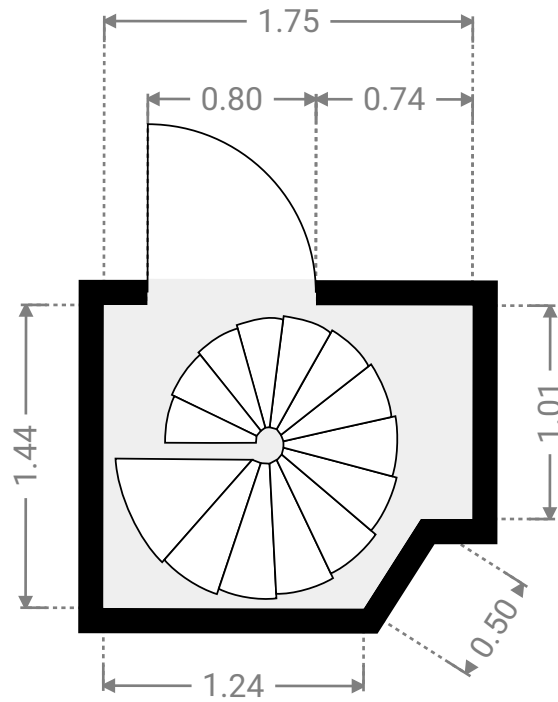
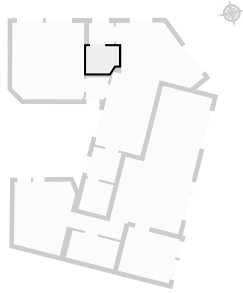

## ▼ Couloir Rez-de-chaussée

LARGEUR : 1.33 m • LONGUEUR : 1.18 m  
SURFACE : 1.30 m<sup>2</sup> • PÉRIMÈTRE : 4.70 m

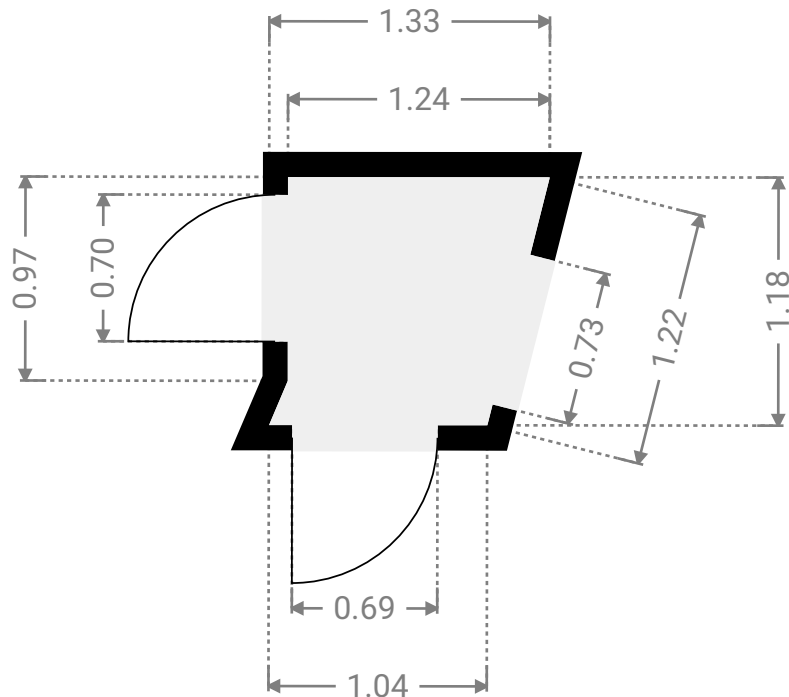
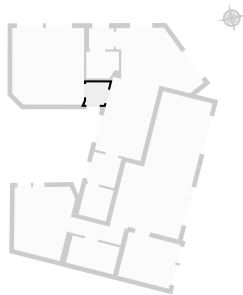

# Venizelos

SURFACE TOTALE : 293.85 m<sup>2</sup> • SURFACE HABITABLE : 265.66 m<sup>2</sup> • ÉTAGES : 4 • PIÈCES : 26



## ▼ Hall 1 Rez-de-chaussée

LARGEUR : 2.82 m • LONGUEUR : 2.57 m  
SURFACE : 6.97 m<sup>2</sup> • PÉRIMÈTRE : 10.77 m

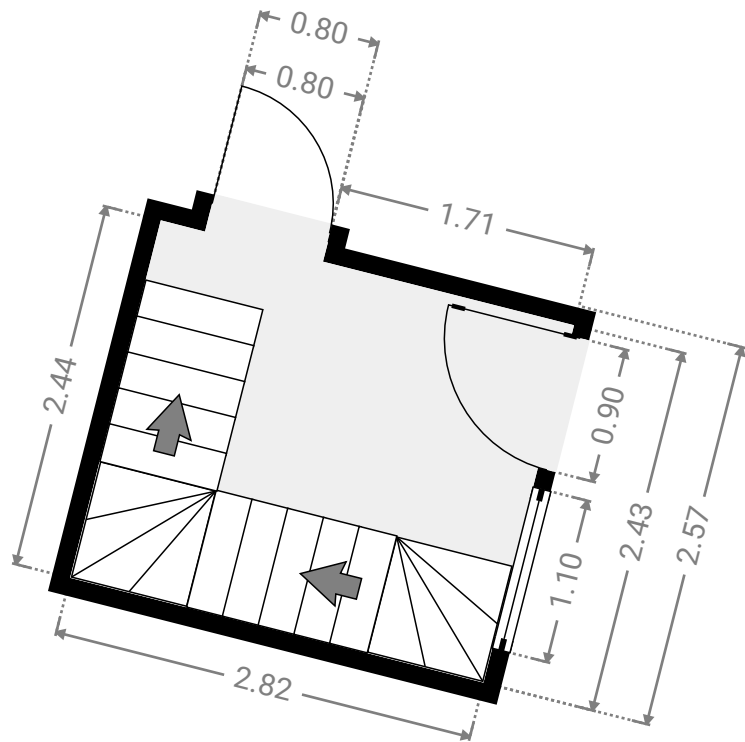
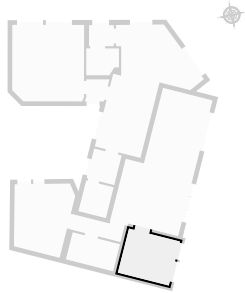

## ▼ Hall 2 Rez-de-chaussée

LARGEUR : 1.33 m • LONGUEUR : 1.13 m  
SURFACE : 1.50 m<sup>2</sup> • PÉRIMÈTRE : 4.91 m

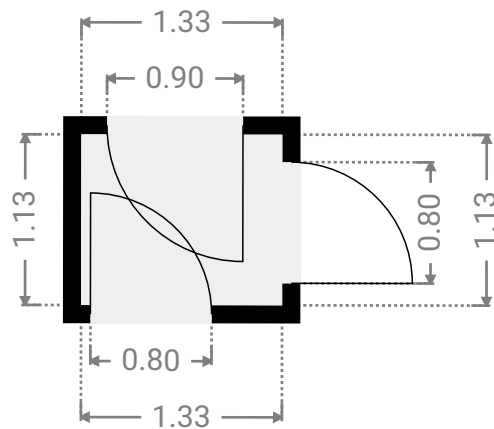
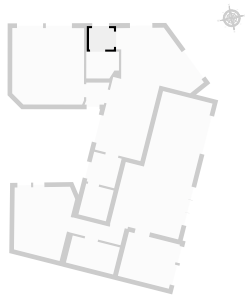

## ▼ S.D.D 1 Rez-de-chaussée

LARGEUR : 2.61 m • LONGUEUR : 1.50 m  
SURFACE : 3.91 m<sup>2</sup> • PÉRIMÈTRE : 8.21 m

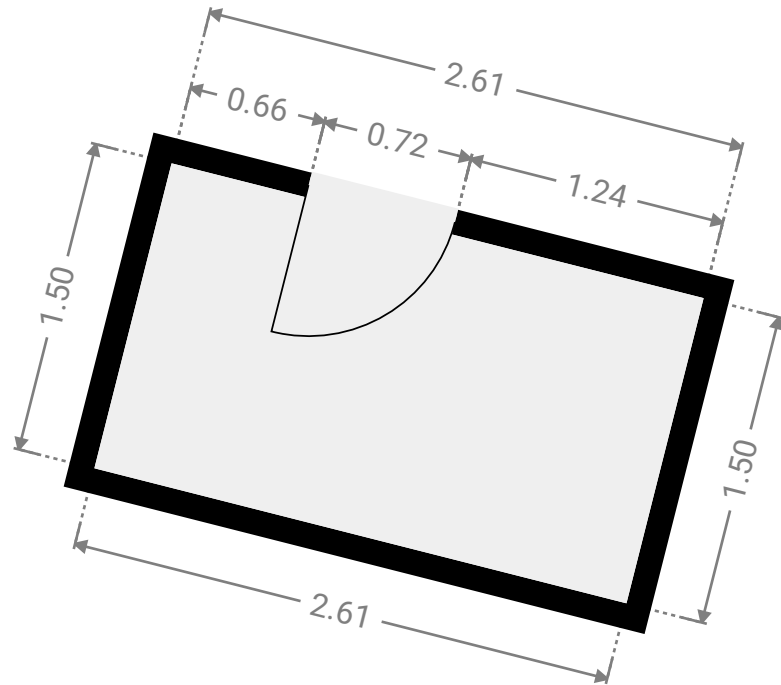
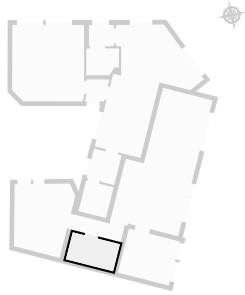

## ▼ S.D.D 2 Rez-de-chaussée

LARGEUR : 1.52 m • LONGUEUR : 1.70 m  
SURFACE : 2.58 m<sup>2</sup> • PÉRIMÈTRE : 6.44 m

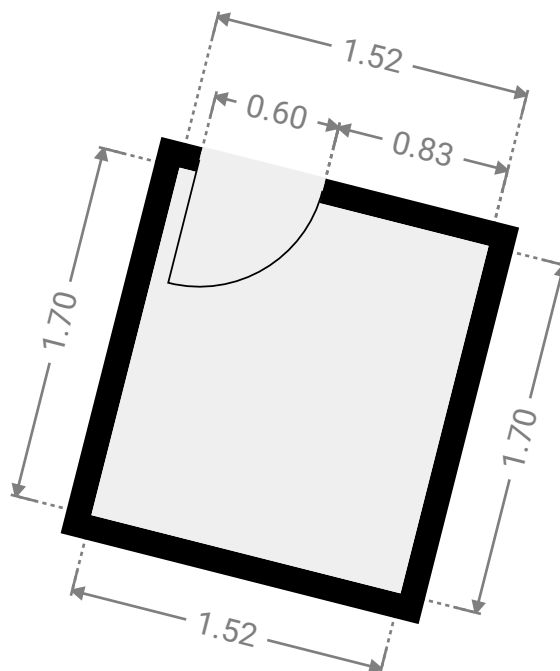
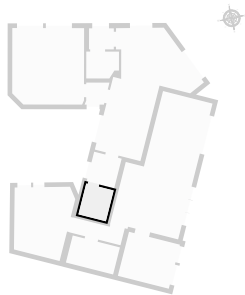

## ▼ Salle à manger / Cuisine 1 Rez-de-chaussée

LARGEUR : 3.74 m • LONGUEUR : 3.46 m  
SURFACE : 12.61 m<sup>2</sup> • PÉRIMÈTRE : 14.40 m

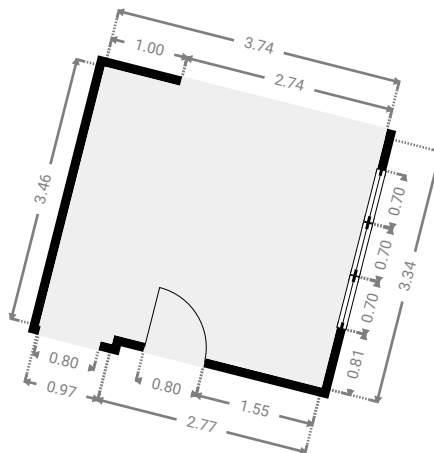
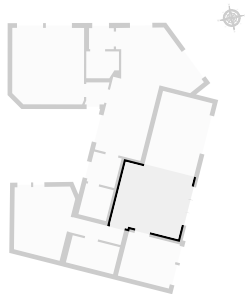

## ▼ Séjour / Cuisine 2 Rez-de-chaussée

LARGEUR : 5.28 m • LONGUEUR : 7.25 m  
SURFACE : 21.27 m<sup>2</sup> • PÉRIMÈTRE : 22.99 m

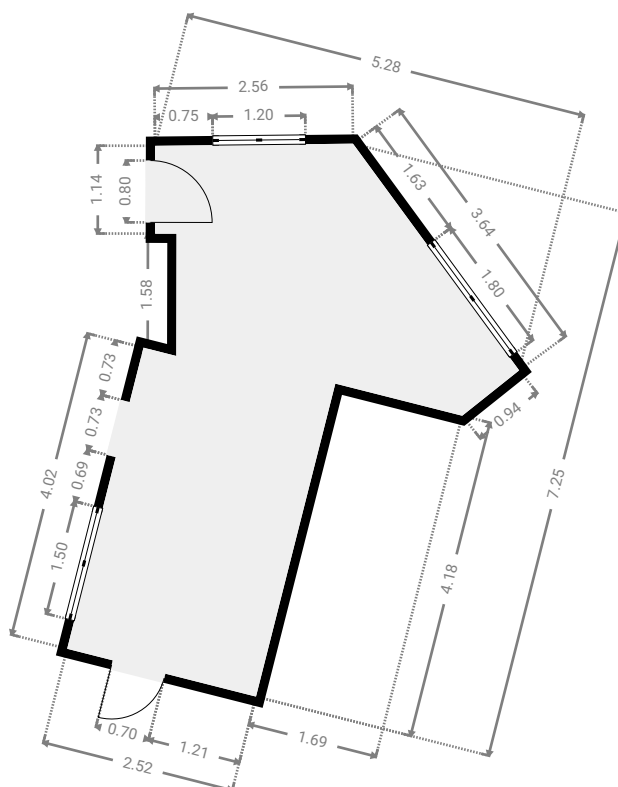
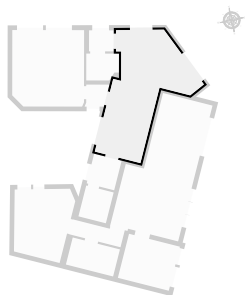



# Venizelos

SURFACE TOTALE : 293.85 m<sup>2</sup> • SURFACE HABITABLE : 265.66 m<sup>2</sup> • ÉTAGES : 4 • PIÈCES : 26



## ▼ Séjour 1 Rez-de-chaussée

LARGEUR : 2.74 m • LONGUEUR : 4.06 m  
SURFACE : 11.10 m<sup>2</sup> • PÉRIMÈTRE : 13.59 m

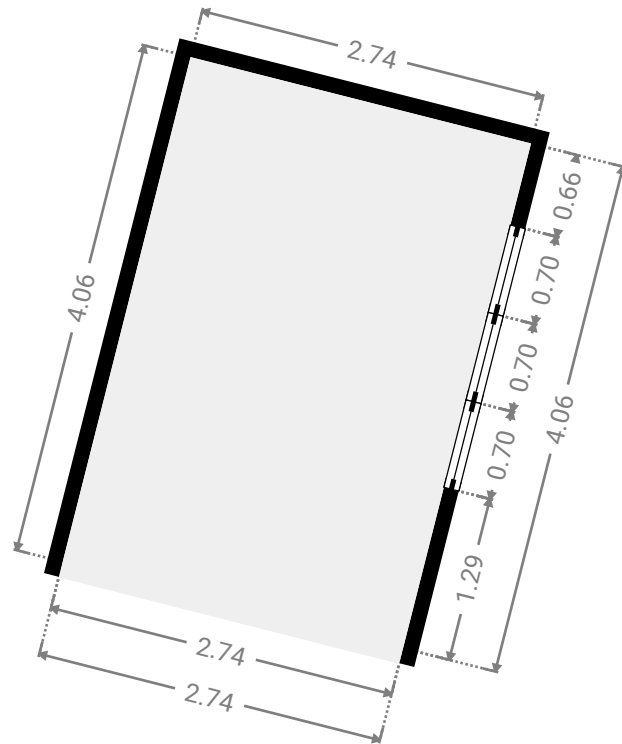
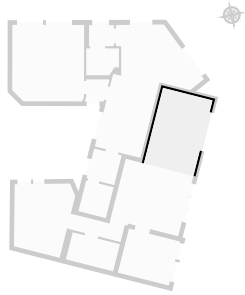



# Venizelos

SURFACE TOTALE : 293.85 m<sup>2</sup> • SURFACE HABITABLE : 265.66 m<sup>2</sup> • ÉTAGES : 4 • PIÈCES : 26

## ▼ Cuisine 3 1er étage

LARGEUR : 2.57 m • LONGUEUR : 3.10 m  
SURFACE : 6.61 m<sup>2</sup> • PÉRIMÈTRE : 10.49 m

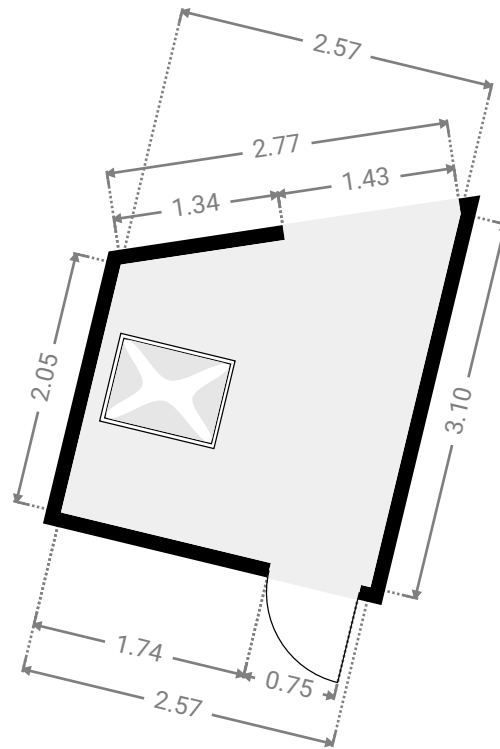
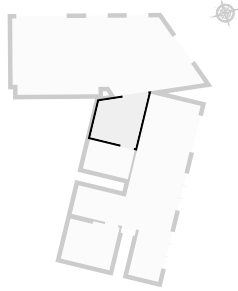

## ▼ S.D.D 3 1er étage

LARGEUR : 2.57 m • LONGUEUR : 1.66 m  
SURFACE : 4.26 m<sup>2</sup> • PÉRIMÈTRE : 8.46 m

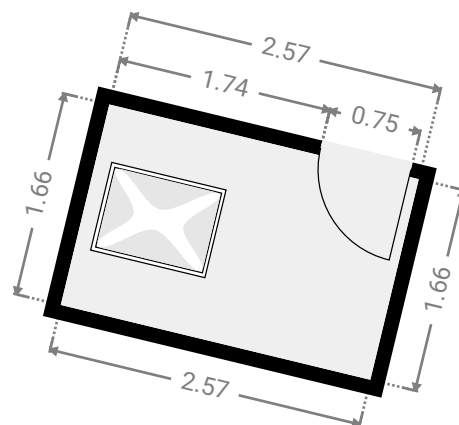
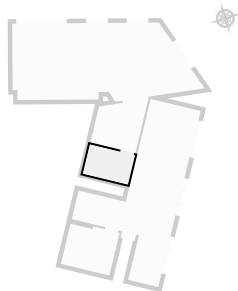



## ▼ Séjour / Salle à manger 3 1er étage

LARGEUR : 10.66 m • LONGUEUR : 4.38 m  
SURFACE : 39.11 m<sup>2</sup> • PÉRIMÈTRE : 28.27 m

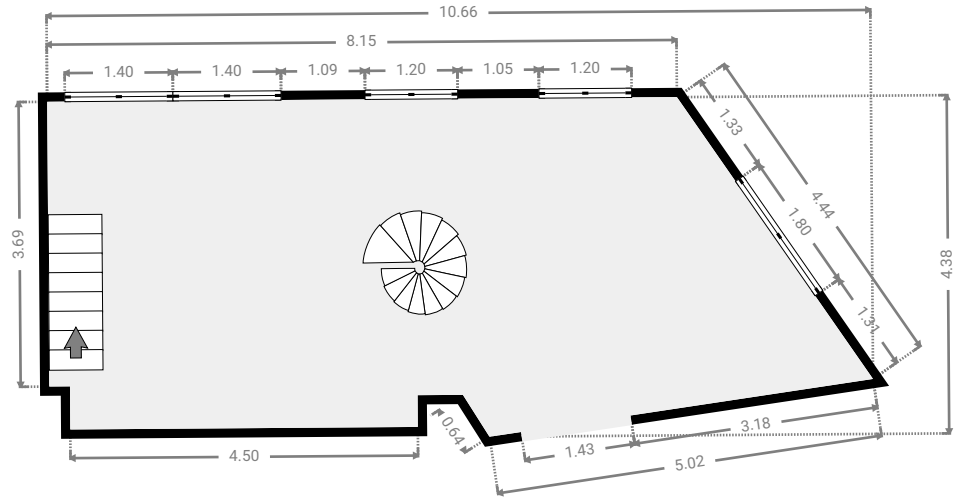
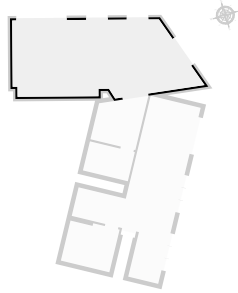

## ▼ 2e étage

SURFACE TOTALE : 44.00 m<sup>2</sup> • SURFACE HABITABLE : 44.00 m<sup>2</sup> • PIÈCES : 3

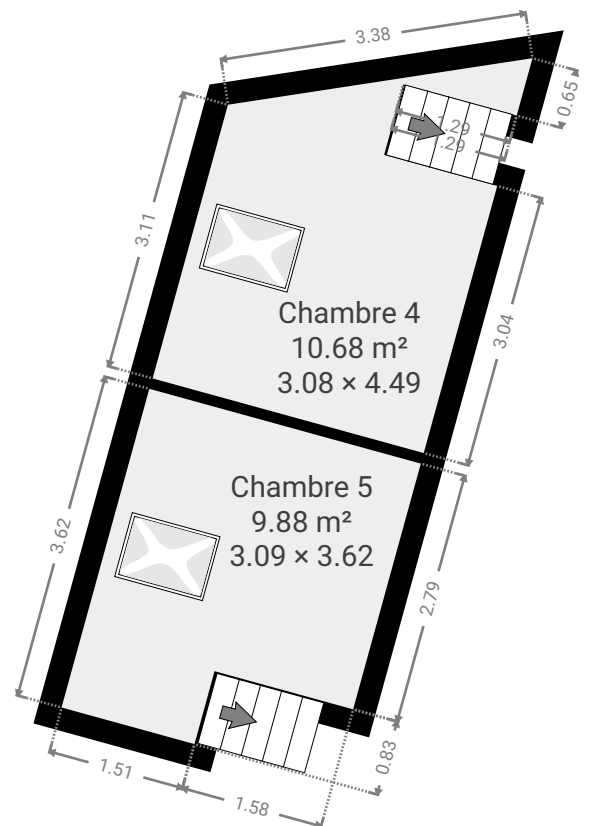
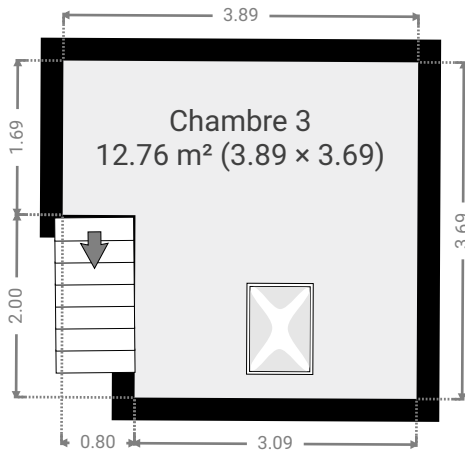
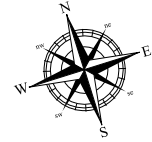

## ▼ Chambre 3 2e étage

LARGEUR : 3.89 m • LONGUEUR : 3.69 m  
SURFACE : 12.76 m<sup>2</sup> • PÉRIMÈTRE : 15.16 m

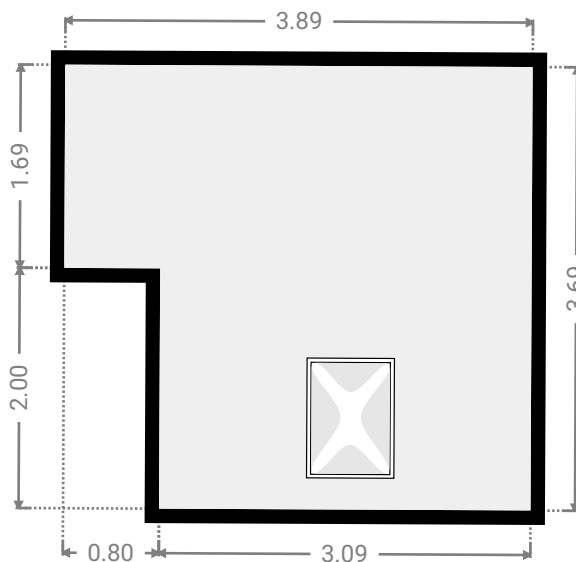
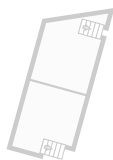

## ▼ Chambre 4 2e étage

LARGEUR : 3.08 m • LONGUEUR : 4.49 m  
SURFACE : 10.68 m<sup>2</sup> • PÉRIMÈTRE : 16.63 m

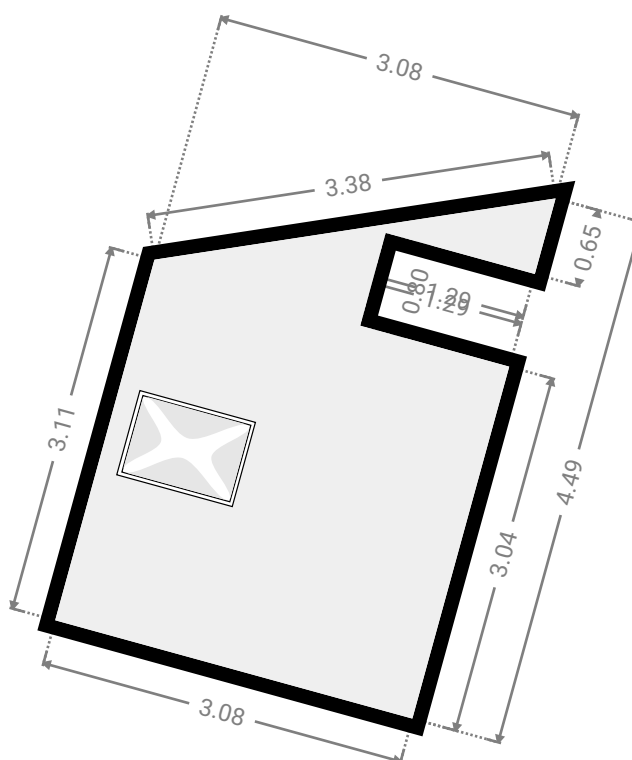
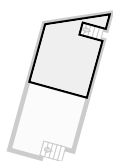

# Venizelos

SURFACE TOTALE : 293.85 m<sup>2</sup> • SURFACE HABITABLE : 265.66 m<sup>2</sup> • ÉTAGES : 4 • PIÈCES : 26

## ▼ Chambre 5 2e étage

LARGEUR : 3.09 m • LONGUEUR : 3.62 m  
SURFACE : 9.88 m<sup>2</sup> • PÉRIMÈTRE : 13.42 m

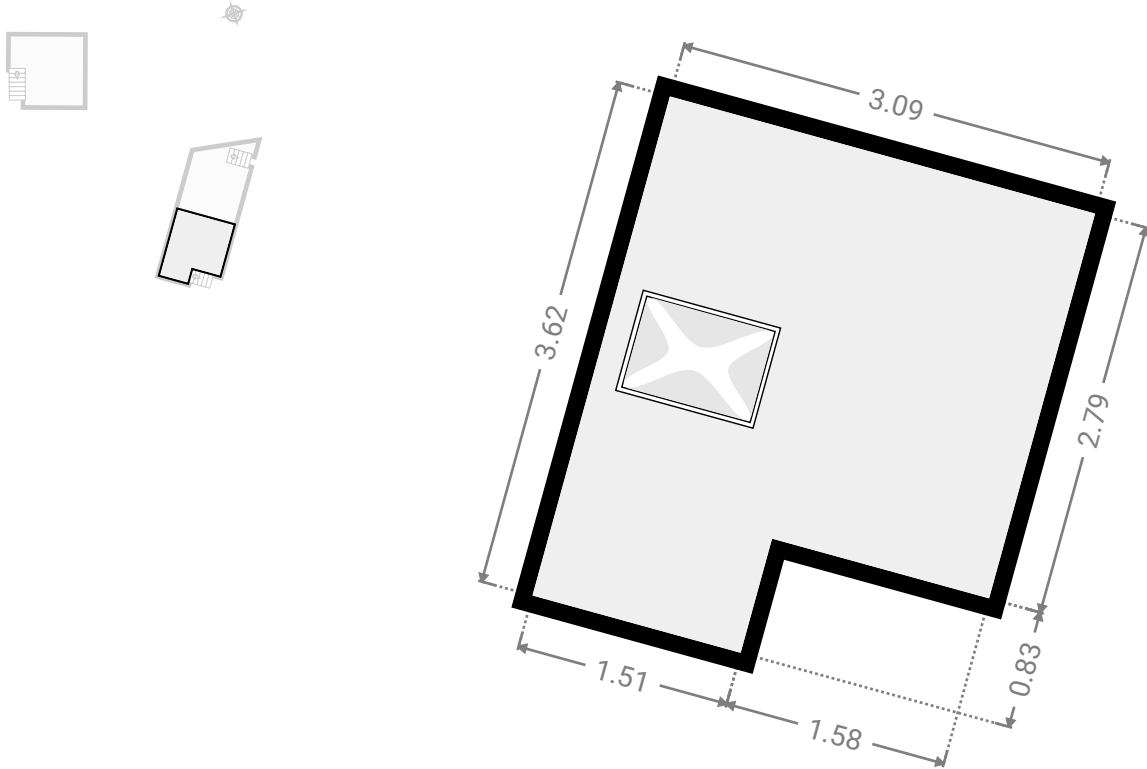



## ▼ Sous-sol

SURFACE TOTALE : 28.18 m<sup>2</sup> • SURFACE HABITABLE : 0.00 m<sup>2</sup> • PIÈCES : 5

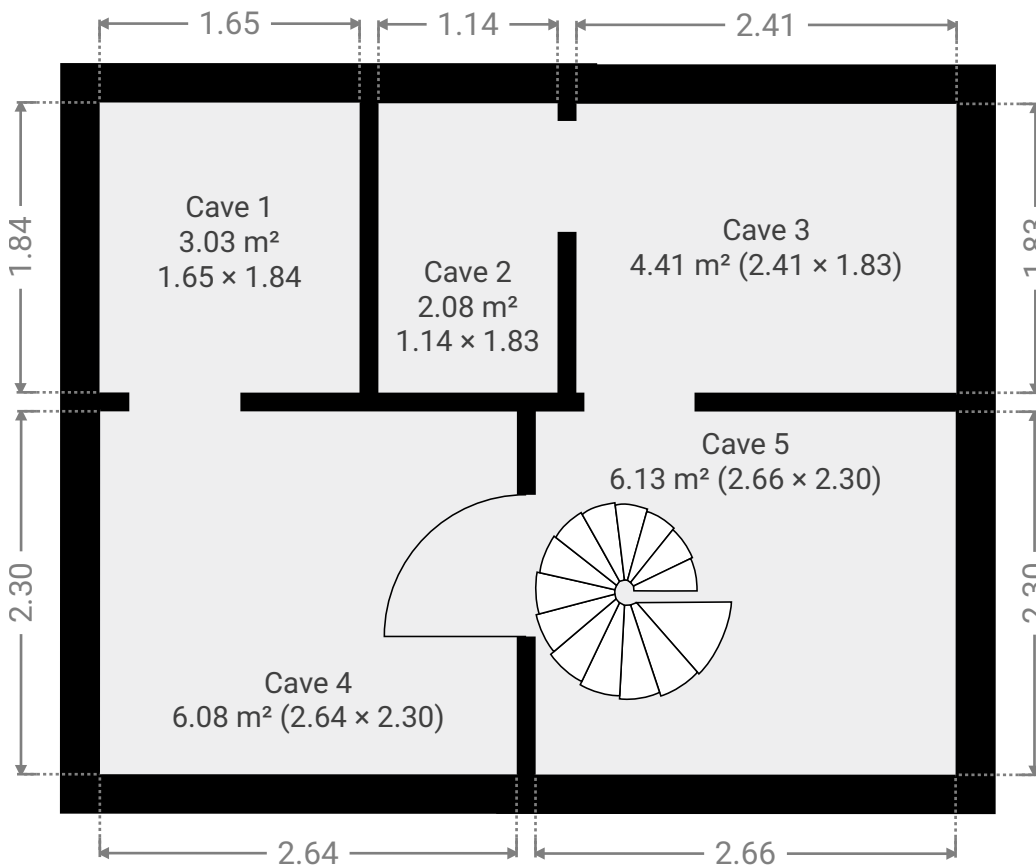
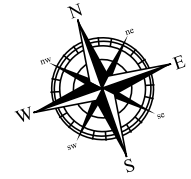

## ▼ Cave 1 Sous-sol

LARGEUR : 1.65 m • LONGUEUR : 1.84 m  
SURFACE : 3.03 m<sup>2</sup> • PÉRIMÈTRE : 6.97 m

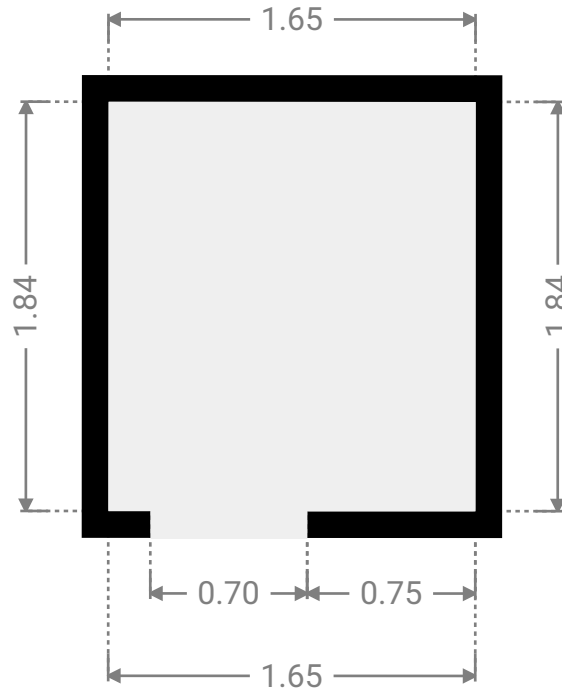
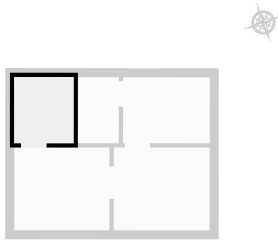

## ▼ Cave 2 Sous-sol

LARGEUR : 1.14 m • LONGUEUR : 1.83 m  
SURFACE : 2.08 m<sup>2</sup> • PÉRIMÈTRE : 5.94 m

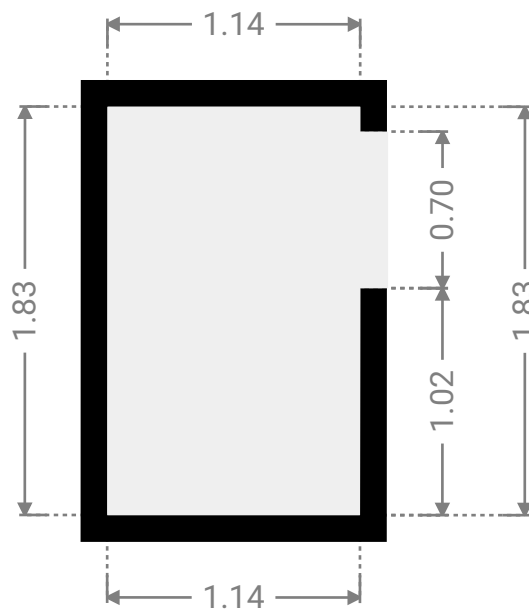
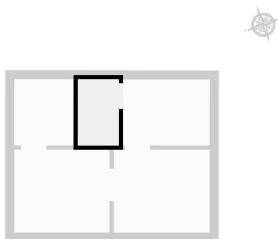

## ▼ Cave 3 Sous-sol

LARGEUR : 2.41 m • LONGUEUR : 1.83 m  
SURFACE : 4.41 m<sup>2</sup> • PÉRIMÈTRE : 8.48 m

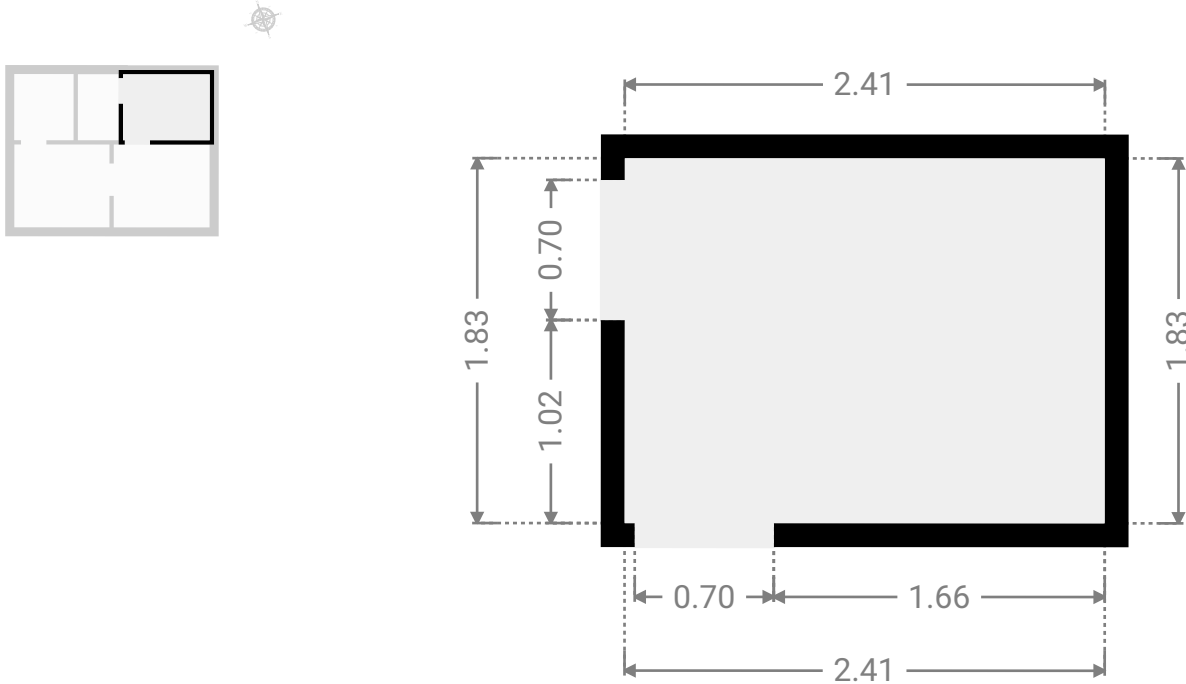

## ▼ Cave 4 Sous-sol

LARGEUR : 2.64 m • LONGUEUR : 2.30 m  
SURFACE : 6.08 m<sup>2</sup> • PÉRIMÈTRE : 9.89 m

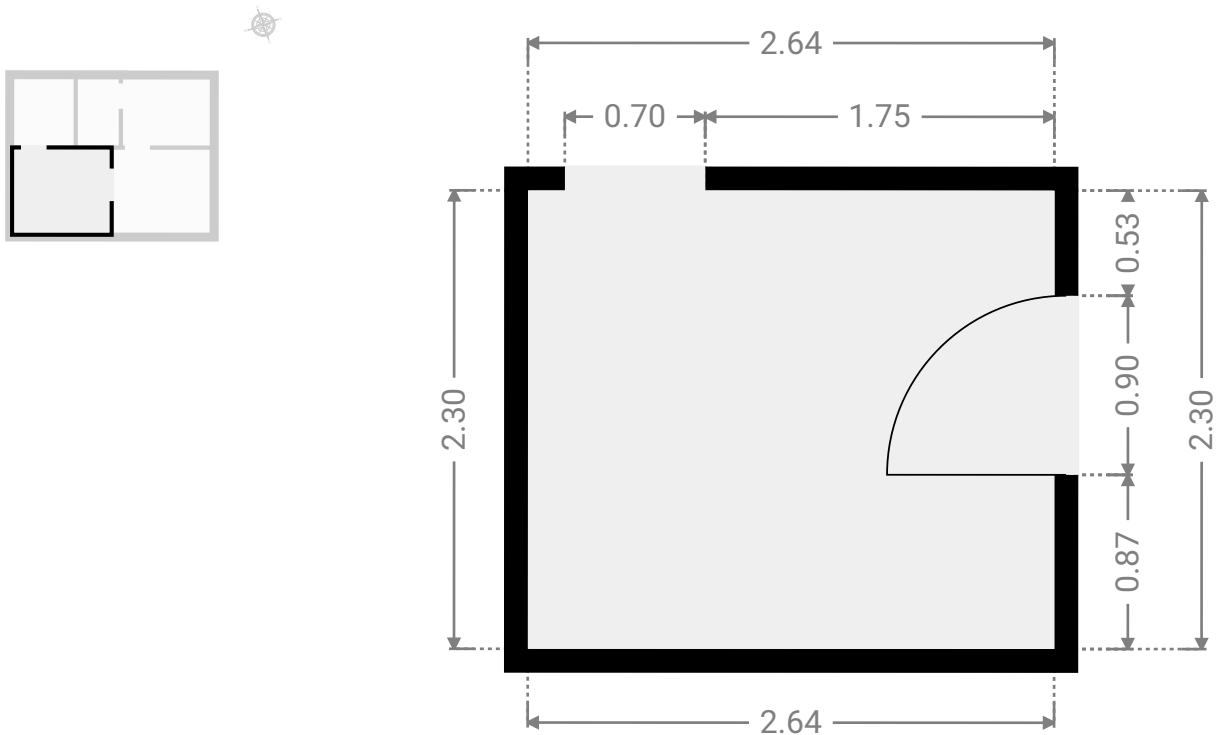

# Venizelos

SURFACE TOTALE : 293.85 m<sup>2</sup> • SURFACE HABITABLE : 265.66 m<sup>2</sup> • ÉTAGES : 4 • PIÈCES : 26



## ▼ Cave 5 Sous-sol

LARGEUR : 2.66 m • LONGUEUR : 2.30 m  
SURFACE : 6.13 m<sup>2</sup> • PÉRIMÈTRE : 9.93 m

